

Lucas



Lucas Diesel Systems

Powering Ahead

lucasdiesel.com

Trust **Lucas**

ÍNDICE

LUCAS DIESEL SYSTEMS

Cronología de la innovación	4
Lucas Diesel Systems en el mundo	6
Gama de producto REMAN	8
Sistema de producción	10
Sistema de embalaje	11
Gama de producto COMPONENTES	12
Gama de producto EQUIPOS DE PRUEBAS MULTIMARCA	14
Trazabilidad	16
e-Catálogo	18
Calidad	20
Espíritu verde	22
Lucas Academy	24
FORMACIÓN TÉCNICA EN ÚLTIMAS TECNOLOGÍAS DIÉSEL	26
E-LEARNING	28
ASISTENCIA TÉCNICA	32

Cronología de la innovación

1900 - 1920

La gama se amplía

La gama aumentó, incluyendo accesorios para bicicletas, motocicletas y automóviles, aceite, acetileno y lámparas eléctricas. Lucas creció al identificar y desarrollar lo que los fabricantes de automóviles necesitaban realmente. La compra de Thomson-Bennet Ltd. proporcionó la capacidad de disponer de magnetos para el negocio eléctrico y revolucionó la conducción nocturna de los años 20.

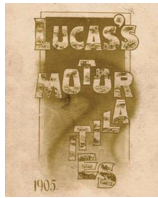

1940 - 1960

El nuevo negocio de los frenos

En 1943, adquirió el negocio de frenos Girling, sumando los frenos hidráulicos a la cartera de productos de la compañía.

En 1951, se establecieron diversas empresas filiales de distribución. Hitos de nuevos productos fueron el primer freno de disco o la introducción de la bomba de inyección rotativa DPA.



1870

1900

1920

1940



1870 - 1900

Creación de la compañía

Joseph Lucas (Birmingham, 1834) comenzó en 1860 como distribuidor de aceite de parafina para lámparas domésticas y, pronto, se expandió al mercado del transporte. En 1875 abrió un pequeño taller con cinco empleados. En 1880 construyó una fábrica, icónico lugar de la calle Great King.

En 1897, Joseph Lucas Ltd. alcanzó el liderazgo en su mercado y se introdujo en el incipiente sector de repuestos y accesorios para automóviles.



1920 - 1940

El mayor proveedor de equipos eléctricos

Con la adquisición de C.A. Vandervell & Co. Ltd. y Rotax Ltd., Lucas se convirtió en el mayor proveedor de equipos eléctricos para la mayoría de vehículos británicos y en el mayor fabricante de accesorios. En 1930, incorporó equipos eléctricos para vehículos pesados, bombas de inyección de combustible para motores diésel y se adentró en el negocio de la aviación con la fundación de Lucas Aerospace.

1970 - 1990

Lucas adopta el verde para su imagen

El grupo fue rebautizado en 1974 como Lucas Industries e introdujo en su imagen corporativa el color verde y la diagonal Lucas, iconos conocidos hoy en todo el mundo.



En 1988, Lucas Automotive comenzó la producción de los sistemas de gestión de motor y los sistemas de frenos de alta tecnología, dirigidos a la industria automovilística mundial.

2000 - 2016

Atendiendo la totalidad de las demandas del mercado

Sobre la potente base de una historia de más de 140 años en la industria automotriz, Lucas se consolida como un próspero negocio de renombre mundial, que cuenta ya con una cobertura líder para todo el parque vehicular: amplia gama de productos eléctricos, incluyendo baterías, bombillas, gestión de motor, iluminación y espejos, motores de arranque, alternadores y elevelunas; así como productos no eléctricos: motores, filtros y turbocompresores.



1960

1970

1990

2000

2016



1960 - 1970

Expansión europea

Lucas se expande en toda Europa, con la apertura de fábricas de frenos en Francia y Alemania, alianzas para el diésel en Francia y España y el desarrollo de su red de posventa. Lucas Service llegó a ser una empresa global, exportando a más de 130 mercados con 4.000 puntos de venta autorizados.



1990 - 2000

Entre los 10 principales fabricantes del mundo

La fusión para crear Lucas Varity en 1996 dio como resultado la aparición de uno de los diez principales proveedores de componentes de automóviles del mundo. Esto fue seguido de la adquisición por parte de TRW en 1999, líder mundial en sistemas de seguridad para automóviles.



2016

Lucas Diesel Systems regresa al mercado internacional

La emblemática marca Lucas irrumpe en el mercado mundial con la línea diésel a través de Lucas Diesel Systems. En Automechanika Frankfurt 2016 tuvo lugar el lanzamiento del rango diésel de Lucas, iniciándose una consecución de éxitos basados en el desarrollo de productos fundamentados en la innovación, calidad y fiabilidad que siempre han avalado la marca Lucas.

Lucas Diesel Systems en el mundo

LUCAS HOY

Lucas lleva **más de 140 años** ofreciendo productos de primera calidad para automoción en todo el planeta. Su **reputación y éxito internacionales** se basan en brindar al mercado la más amplia gama de

productos, con excepcional **tecnología e innovación**. Lucas opera hoy en todo el mundo, desarrollando continuamente nuevas oportunidades de mercado.

LUCAS DIESEL SYSTEMS

Nuestro rango de producto de primera calidad para inyección diésel incluye más de **2.500 referencias de productos reman** y más de **10.000 referencias de componentes**.

Para que el taller de hoy pueda disponer del mejor servicio profesional, Lucas Diesel Systems ofrece la solución más completa del mercado: **piezas de recambio, equipos de pruebas, formación integral y asistencia y soporte técnicos**.

Nuestra confianza y apuesta por la marca Lucas, de inigualable calidad, tradición y reconocimiento mundial, se funden con nuestra **dilatada experiencia en el sector del diésel**.

Por ello, contamos ya con varios **centros de producción y sedes de área** en diversas ubicaciones internacionales y continuamos nuestra expansión constante, abriendo paulatinamente nuevos **distribuidores Lucas** que operan ya con nuestro rango de producto diésel en numerosos puntos del globo.



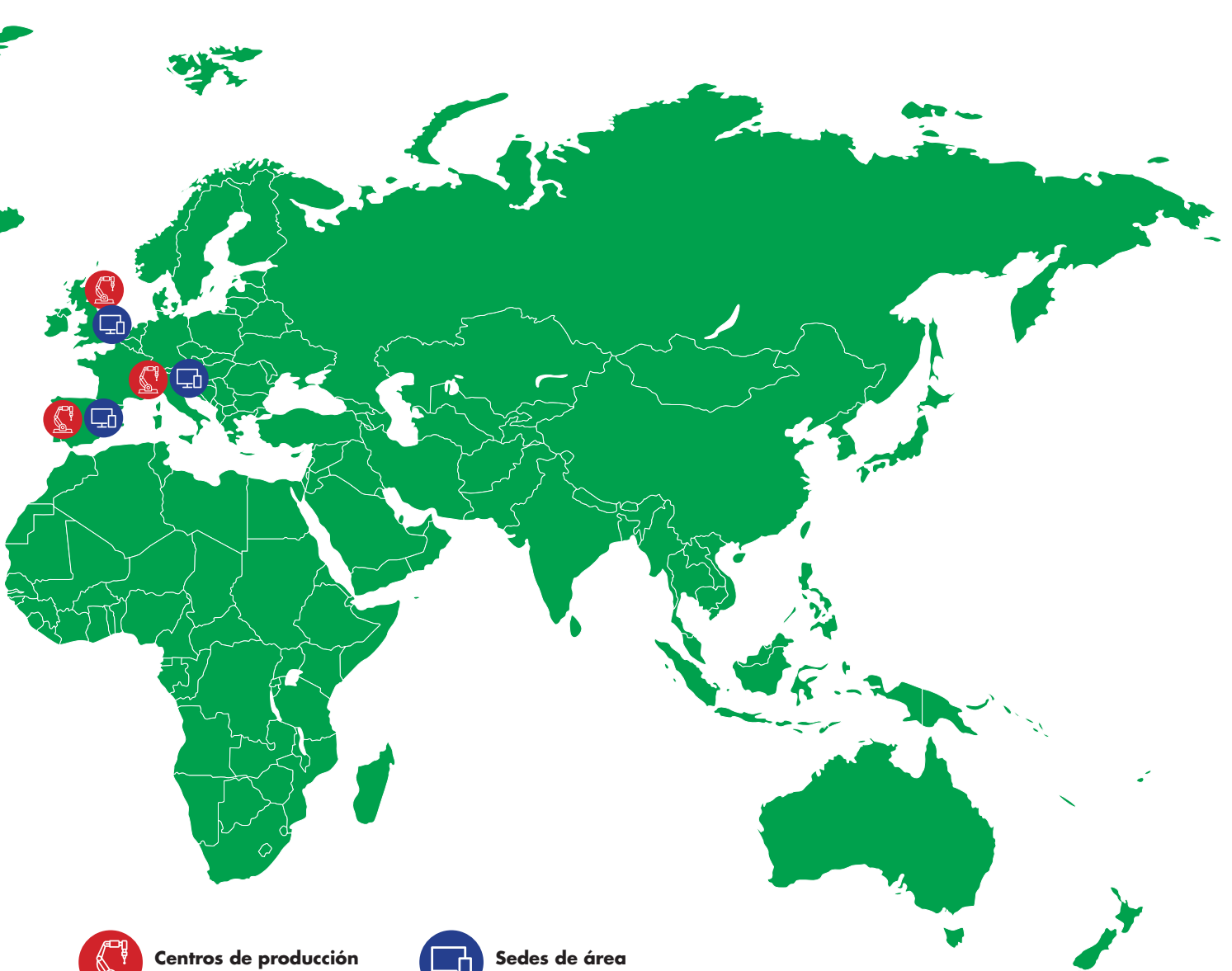

Centros de producción

(Reino Unido, España, Italia, Brasil)



Sedes de área

(Reino Unido, España, Italia, EUA, Panamá, Brasil)

Gama de producto

REMAN

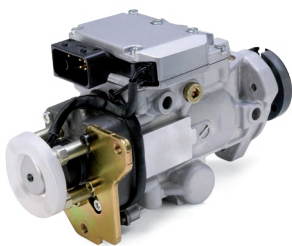

Bombas Inyectoras

Cubrimos el parque automovilístico desde la década de los 80, ofreciendo la mayor gama de bombas diésel del mercado.

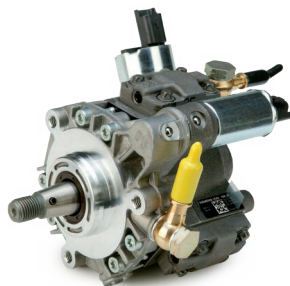

Bombas Common Rail

Desde su aparición en el mercado en 1997, sigue siendo el sistema más utilizado por los fabricantes de automóviles. Lucas da acceso a todas las marcas que se comercializan actualmente.



Inyectores Common Rail

Lucas brinda la posibilidad de acceder al 93% de los inyectores CR del mercado.



Inyectores Bomba

A pesar de que ya no se producen más automóviles con Inyectores Bomba, aún se encuentran entre los productos diésel más vendidos. Lucas suministra la gama completa del grupo VW.



Inyectores Diésel

Aunque no se montan en los vehículos desde hace años, el parque actual sigue haciendo uso de ellos. Lucas los ofrece dentro de su gama de producto.



Inyector Bomba Industrial & Bomba Unitaria Industrial

Como líderes del sector, incorporamos los Inyectores Bomba y las Bombas Unitarias para vehículos industriales diésel con el objetivo de satisfacer la totalidad de la demanda del mercado.



Referencias

Bombas Inyectoras	Bombas Common Rail	Inyectores Common Rail	Inyectores Bomba	Inyectores Diésel	Inyector Bomba Industrial & Bomba Unitaria Industrial
Bosch VE	Bosch CP1	Bosch CRI1	Bosch UIS - PDE-P1	Lucas	Bosch UIS - PDE
Bosch VE-EDC	Bosch CP1H3	Bosch CRI2	Bosch UIS - PDE-P1.1	Bosch	Bosch UPS - PLD
Bosch VP 29/30	Bosch CP3	Bosch CRIN	Bosch UIS - PDE-P1.3	Delphi	Delphi EUI
Bosch VP 44	Bosch CP4	Bosch Piezoelectric	Bosch UIS - PDE-P1.4	Denso	Caterpillar GP
Lucas DPC	Delphi DFP1	Delphi DFI 1.2	Bosch UIS - PDE-P1.5		
Lucas DPC-N	Delphi DFP3	Delphi DFI 1.3	Bosch UIS - PDE-P2		
Denso VE	Denso HP2	Delphi DFI 1.4			
Denso ECD	Denso HP3	Denso X1			
Zexel NP-VE	Denso HP4	Denso X2			
	Siemens - VDO CR	Denso G2			
		Siemens - VDO CR			

Sistema de producción

La calidad de un producto está directamente relacionada con la **organización en el centro de producción**.

Para aumentar la productividad y la calidad de nuestros productos, hemos desarrollado nuestro propio sistema, que se implanta en todas nuestras fábricas del mundo para garantizar **idénticos niveles de productividad y control de calidad**, independientemente de su lugar de producción.



1 Checking de bombas e inyectores

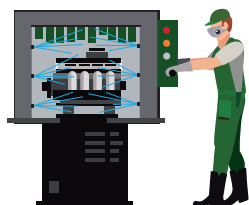

2 Tratamiento externo del producto

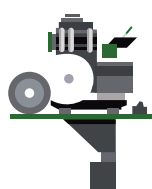

3 Desmontaje y verificación técnica



4 Limpieza interna del producto



5 Inspección del producto

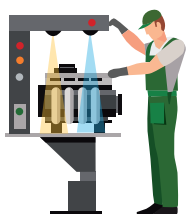

6 Tratamiento térmico del producto



7 Sustitución de productos dañados



8 Ensamblaje del producto

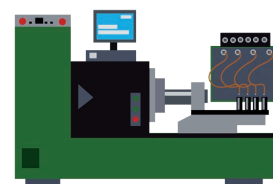

9 Comprobación en banco de pruebas

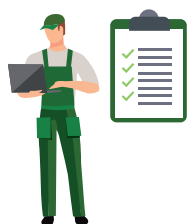

10 Control de calidad



11 Etiquetado con código QR



12 Embalaje



13 Envío al cliente

Sistema de embalaje

En Lucas Diesel Systems estamos convencidos de que un producto excelente se logra estableciendo los mejores estándares de calidad en cada uno de los procesos que llevamos a cabo; también cuando entregamos nuestros productos a nuestros clientes.

Nuestro sistema de embalaje está perfectamente diseñado, desarrollado y fabricado para **suministrar nuestros productos con la máxima seguridad, protección, garantía e imagen posibles.**

- Nuestras **cajas verdes**, de diferentes tamaños adaptados al contenido, son el icono que nos identifica desde la fábrica hasta la estantería de nuestros clientes.
- Nuestras **etiquetas**, generadas específicamente para cada pieza, incluyen datos técnicos, un **código QR** de trazabilidad y un **holograma** de calidad de marca.
- El **interior**, cuidado al detalle en todos los aspectos, incluye además información adicional con **especificaciones técnicas**.
- Nuestro **packaging** está fabricado y preparado con los mejores materiales, así como ajustado a las dimensiones y **requerimientos técnicos** que precisa cada producto.



Nuestras etiquetas, generadas específicamente para cada pieza, incluyen datos técnicos, un código QR de trazabilidad y un holograma de calidad de marca.



- 1 Referencia Lucas e imagen de tipo de producto
- 2 Referencia original del producto
- 3 Descripción del producto en 6 idiomas
- 4 Control de trazabilidad a través de código QR
- 5 Referencia de producto en código de barras
- 6 Holograma de autenticidad marca Lucas
- 7 Precinto de garantía

Gama de producto

COMPONENTES

Lucas Diesel Systems ofrece al sector la gama más amplia de componentes para todas las referencias de bombas e inyectores diésel del mercado.



Válvulas de Inyector CR



Toberas



Kits de Reparación de Bombas



Kits de Reparación de Inyectores e Inyectores Bomba



Válvulas Reguladoras de Caudal y Solenoides Eléctricos

Referencias

Válvulas de Inyector CR	Toberas	Kits de Reparación de Bombas	Kits de Reparación de Inyectores e Inyectores Bomba	Válvulas Reguladoras de Caudal y Solenoides Eléctricos
Bosch CRI1	Bosch Type DL	Bosch CP1	Bosch CRI1	Bosch CP1
Bosch CRI2	Bosch Type DLL	Bosch CP1H3	Bosch CRI2	Bosch CP1H3
Bosch CRIN	Bosch Type DLLA	Bosch CP3	Bosch CRIN	Bosch CP3
Bosch Piezoeléctrico	Bosch Type DSLA	Bosch CP4	Bosch Piezoeléctrico	Bosch CP4
Delphi DFI 1.2	Delphi CR	Delphi DFP1	Delphi DFI 1.2	Bosch VE
Delphi DFI 1.3	Delphi - Convencional	Delphi DFP3	Delphi DFI 1.3	Bosch VE-EDC
Delphi DFI 1.4	Denso CR	Denso HP2	Delphi DFI 1.4	Delphi DFP1
Denso X1	Denso - Convencional	Denso HP3	Denso X1	Delphi DFP3
Denso X2	Siemens - VDO	Denso HP4	Denso X2	Denso HP2
Denso G2	Lucas - Convencional	Denso VE-EDC	Denso G2	Denso HP3
	Caterpillar	Siemens - VDO	Siemens - VDO	Denso HP4
		Bosch - VE	Bosch UIS - PDE-P1	Denso VE-EDC
		Bosch - EDC	Bosch UIS - PDE-P2	Siemens - VDO
		Bosch VP 29-30	Bosch UIS - UPS PLD	Lucas DPC
		Bosch VP 44	Delphi EUI	Lucas DPC-N
		Bomba en Línea Bosch	Caterpillar	
		Caterpillar		
		Lucas DPC		
		Lucas DPC-N		

Gama de producto

EQUIPOS DE PRUEBAS MULTIMARCA

BANCO DE PRUEBAS UNIVERSAL MULTIMARCA - COMPONENTES DIÉSEL



EDT 100 / 101

- Bombas Common Rail
- Inyectores Common Rail
- Inyectores Piezo Common Rail
- Sistemas Inyector Bomba

BANCOS DE PRUEBAS ESPECIALIZADOS MULTIMARCA - COMMON RAIL



EDT 200

- Bombas Common Rail



EDT 300 / 301

- Inyectores Common Rail
- Inyectores Piezo Common Rail (4 uds.)



EDT 310

- Inyectores Common Rail
- Inyectores Piezo Common Rail (1 ud.)



EDT 315

- Inyectores Common Rail
- Inyectores Piezo Common Rail



EDT 320

- Inyectores Common Rail
- Inyectores Piezo Common Rail (Semiautomático)

BANCO DE PRUEBAS MULTIMARCA - SISTEMAS HEUI



EDT 316

- Inyectores Diésel HEUI

ROBOTS DE CALIBRACIÓN MULTIMARCA - INYECTORES DIÉSEL



EDR 700

- Inyectores Common Rail
- Inyectores Piezo Common Rail
- Inyectores HEUI (Robot automático)



EDR 710

- Inyectores Common Rail
- Inyectores Piezo Common Rail
- Inyectores HEUI (Mini robot semiautomático)



EDR 720

- Inyectores Common Rail
- Inyectores Piezo Common Rail
- Inyectores HEUI

**ADECUADOS
A CADA TIPO
DE TALLER**

- Plug & Play
- Easy Use
- Programas de trabajo automático, semiautomático y/o manual
- Máxima calidad y precisión
- Pruebas homologadas
- Actualización permanente online

Composición del equipo*

EDT 100 - LDFT0001

LDFT0097	Cam Box EUI-PDE-EUP-EMD-UPS
LDFT0099	Adaptador Piezo
LDFT0098	Kit completo Software de Gestión para Inyectores UIS-PLD + BIP (Beginning Injection Point) + Doble Bobina
LDFT1162	Kit completo Bombas CR
LDFT1163	Kit Cam Box

EDT 101 - LDFT0002

LDFT0002	Configuración para Inyectores CR
LDFT1162	Kit completo Bombas CR
LDFT1164	Kit completo Inyectores CR

EDT 200 - LDFT0007

Kit Bombas CR tipología familia:

Bosch CP1 0 445 020 002	CR CRI Bosch
Bosch CP3 0 445 010 699	CR Delphi
Delphi DFP1 R9044Z013A	CR CRI Denso
Delphi DFP3 9421A000A	CR Siemens
Denso HP3 22100-0G010	CR Piezo Bosch
Siemens PSA 5WS40018	

EDT 300 - LDFT0003 / **EDT 301** - LDFT0004 / **EDT 310** - LDFT0005 / **EDT 315** - LDFT1188 / **EDT 320** - LDFT0006

Kit Inyectores:

Bosch CP1 0 445 020 002	CR CRI Bosch
Bosch CP3 0 445 010 699	CR Delphi
Delphi DFP1 R9044Z013A	CR CRI Denso
Delphi DFP3 9421A000A	CR Siemens
Denso HP3 22100-0G010	CR Piezo Bosch
Siemens PSA 5WS40018	

EDT 316 - LDFT1192

LDFT1193	Adaptador para inyector HEUI CAT C7 - C9
LDFT1194	Adaptador para inyector HEUI CAT (Ø 7 - Ø 8.5)
LDFT1195	Protección en plexiglás

EDR 700 - LDFT0010

Simulador		
Joystick		
LDFT1151	Software	

EDR 710 - LDFT0011

LDFT1132	Software	
----------	----------	--

EDR 720 - LDFT0374

LDFT1129	App para inyectores Cri & Crin Bosch
LDFT0375	App para inyectores Cri & Crin Denso
LDFT0377	App para inyectores HEUI C7 - C9 CAT - Ford

LDFT1126	Filtro regulador presión aire
LDFT1127	Expositor adaptadores
LDFT1128	Adaptador calibración: KD-022
LDFT1129	App Inyectores Cri & Crin Bosch
LDFT1130	Cable USB conexión PC
LDFT1131	Cable suministro eléctrico

* Las referencias reflejadas corresponden al equipamiento de serie. Existe disponible una amplia gama de accesorios adicionales para cada máquina.

Trazabilidad

EL MEJOR SISTEMA DE TRAZABILIDAD PARA NUESTROS PRODUCTOS

Todos nuestros productos están identificados con una etiqueta original Lucas, en la que hay incorporado un código QR.

Dicho código se encuentra vinculado a nuestro sistema de trazabilidad, a través del cual nuestros clientes pueden comprobar los **resultados de las pruebas** y **boletines técnicos originales**, además de asegurarse sobre la forma **correcta de montar el producto**.



La manera más sencilla de acceder a la información técnica de cada producto, a través del escaneo de un código QR.



ACCESO A INFORMACIÓN TÉCNICA



Siempre innovando y haciéndolo más fácil para ti.

Fácil de usar

Transparencia del producto

Completa información

Control total del producto

e-Catálogo

AL ALCANCE DE TU MANO

Bienvenido al Catálogo Online de Lucas Diesel Systems; un **completo y amplio catálogo de productos Lucas Diesel Systems para sistemas diésel**.

A solo un click, puedes realizar **rápidas y sencillas búsquedas** de nuestros productos, por Vehículo, Referencia o Familia de Producto; acceder a **información técnica** detallada de todos ellos, chatear con nuestros **Customer Service** y resolver tus consultas a través de nuestro **Soporte Técnico**.

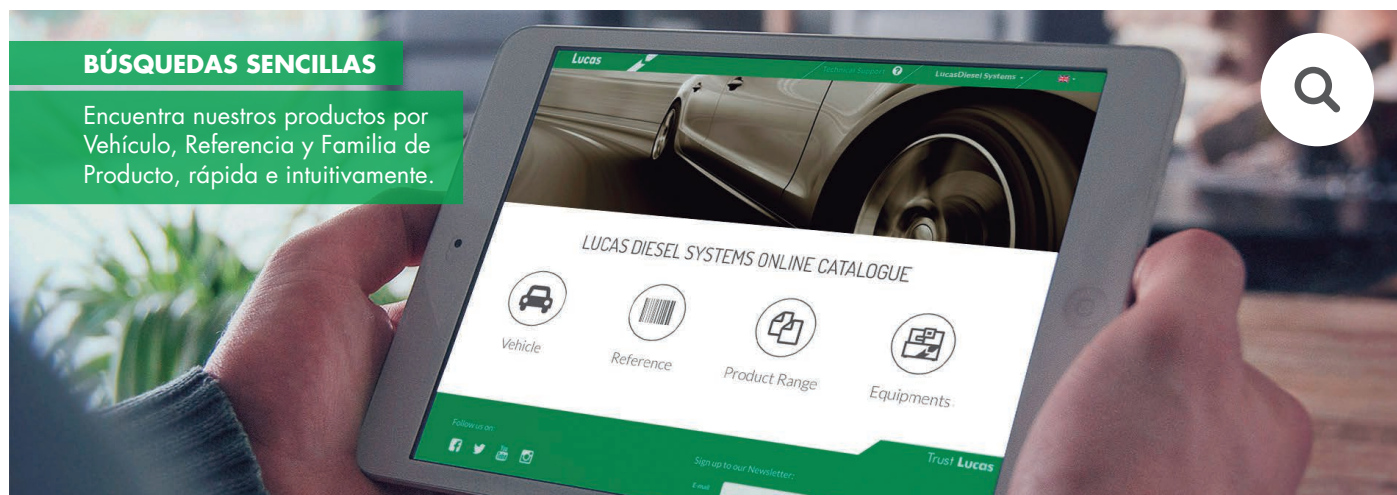

BÚSQUEDAS SENCILLAS

Encuentra nuestros productos por Vehículo, Referencia y Familia de Producto, rápida e intuitivamente.

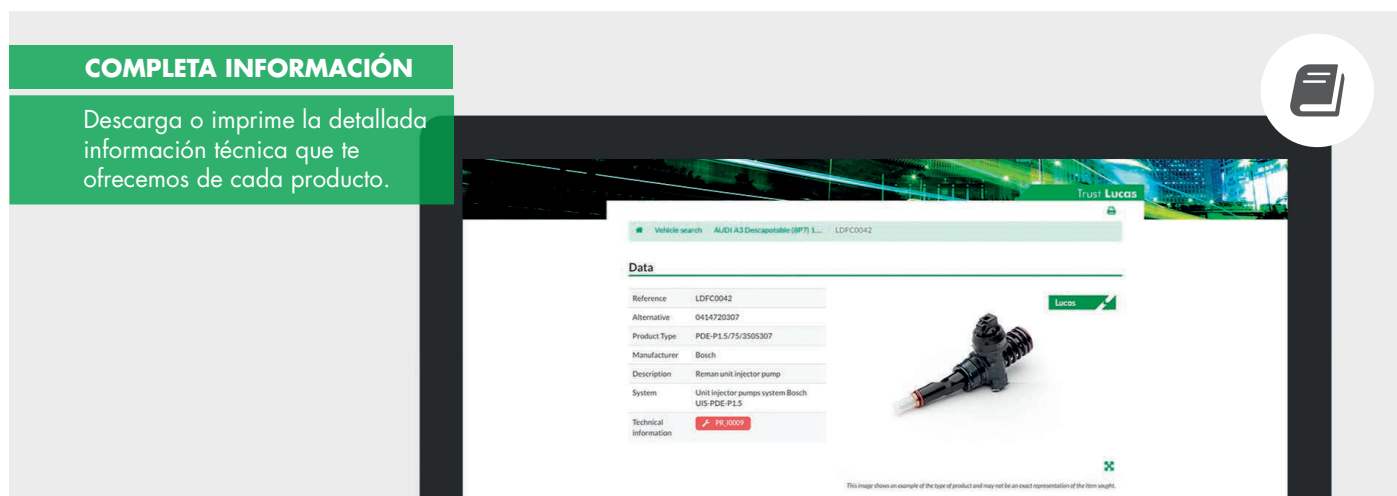

COMPLETA INFORMACIÓN

Descarga o imprime la detallada información técnica que te ofrecemos de cada producto.

Data	
Reference	LDFC0042
Alternative	0414720307
Product Type	PDE-P1.5/75/3505307
Manufacturer	Bosch
Description	Reman unit injector pump
System	Unit injector pumps system Bosch UIS-PDE-P1.5
Technical Information	FR_0009



This image shows an example of the type of product and may not be an exact representation of the item sought.

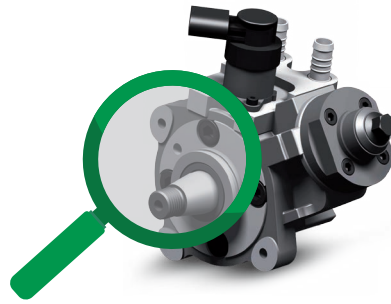

El Catálogo Online de Lucas Diesel Systems está integrado en nuestra web corporativa:

www.lucasdiesel.com

Puedes acceder a su contenido completo con solo registrarte.

SOPORTE TÉCNICO

Escribe a nuestros profesionales y planteales cualquier pregunta técnica que desees.



CUSTOMER SERVICE

Consulta todas tus dudas sobre nuestros productos, a través de nuestro chat online o nuestra asistencia offline.



Calidad



NUESTRO VALOR PRIMORDIAL EN LA APLICACIÓN DE LA EXCELENCIA

Nuestro objetivo primordial es claro: satisfacer las demandas de nuestros clientes cumpliendo con sus expectativas de **calidad, precio y disponibilidad**.

Para lograrlo, Lucas Diesel Systems aplica una serie de principios, rigurosamente seguidos por todo su equipo de profesionales.



Calidad total

Ofrecer la máxima calidad es indispensable para Lucas Diesel Systems y para todos sus proveedores.

No hay margen para el error ni para el riesgo.



Garantía

Los más de 140 años de historia de Lucas dicen mucho sobre nosotros. Clientes de todos los rincones del mundo han confiado y siguen confiando día a día en los valores de nuestra marca.

Un hecho que nos enorgullece y por el que seguimos trabajando, para ofrecer al mercado productos de la mejor calidad, siempre bajo estrictos estándares y procesos de producción propios.



Sistema de producción

Lucas Diesel Systems ha desarrollado su propio sistema de producción, que es aplicado en todas sus fábricas alrededor del mundo.

De esta forma, podemos garantizar los mismos niveles de calidad y fiabilidad en todos nuestros productos, independientemente de dónde hayan sido fabricados.



Departamento I+D

Gracias a los tres centros de I+D de Lucas Diesel Systems, ubicados en Reino Unido, España y Brasil, podemos desarrollar continuamente todos nuestros procesos de producción, además de lanzar y gestionar nuevos proyectos y productos de manera continuada.

Este aspecto es clave para seguir adelante con el crecimiento y la expansión de nuevas líneas de negocio y nuevos mercados.



Homologación de proveedores

Gracias a la perfecta relación que mantenemos con todos nuestros proveedores, trabajamos conjuntamente con los mismos objetivos hacia un éxito común. Este estrecho vínculo nos permite innovar, incrementar nuestra productividad y ofrecer una mejora continua de la calidad.

Asimismo, en Lucas Diesel Systems contamos con un número limitado de proveedores, a los que consideramos socios fundamentales en la consecución de nuestros éxitos.



Involucración del personal

Cada empleado, independientemente de su posición, juega una parte fundamental en la calidad y perfección de los procesos diarios. Por ello, trabajamos para reconocer cuáles son sus habilidades y potenciarlas dentro de la mejora continua de los procesos productivos.

Todos los empleados son siempre invitados a participar activamente en la propuesta de elementos de mejora para su trabajo diario y para el crecimiento óptimo de la empresa.

Espíritu verde

FAVORABLE PARA EL MEDIOAMBIENTE

La remanufactura es un proceso industrial, que consiste en la reutilización de un producto o componente que ha llegado al fin de su vida útil y cuya refabricación ofrece un **nivel de prestaciones y de calidad igual o superior al de los productos nuevos OEM**.

El uso de productos remanufacturados **reduce el impacto ambiental respecto de los de nueva fabricación**, disminuyendo notablemente la emisión de gases y la generación de residuos.

Durante el proceso de remanufactura los elementos dañados son reemplazados, reutilizando los componentes que se encuentran en buenas condiciones.

Nuestra responsabilidad, también como productores, es la de **cuidar del medioambiente** a través de la implantación de procesos que eviten cualquier tipo de contaminación, así como la de aprovechar los recursos naturales que se utilicen en dicho sistema productivo.

ÓPTIMO PARA LOS NEGOCIOS



Acceso a productos reman

El cliente tiene acceso a productos reman, más rentables y sostenibles respecto a los de nueva fabricación.



Mejores estándares de calidad

Los estándares de calidad son iguales o incluso mayores que los de un producto nuevo OEM, ya que aplicamos los tratamientos más avanzados para lograrlo.



Coste más bajo

El consumidor tiene acceso a productos de la máxima calidad a los precios más competitivos.





111 kg.



Durante el proceso de fabricación de un **motor convencional** se emiten a la atmósfera 111 kg de CO₂

4 kg.



En cambio, en el **proceso de remanufactura** del mismo equipo solo se producen 4 kg de CO₂

Lucas Academy

EXCELENCIA A TRAVÉS DE LA FORMACIÓN & ASISTENCIA TÉCNICA



Lucas Academy es una compañía global, dedicada a la **formación en tecnologías de la automoción**. Su sede central se encuentra en East Sussex y cuenta con otras cuatro localizaciones más en el Reino Unido a pleno rendimiento: Londres, Manchester, Birmingham y Glasgow.

Nuestro objetivo es incrementar y mejorar la oferta de servicios ofrecida a nuestros clientes a nivel mundial.

Nuestras instalaciones de última generación incluyen aulas totalmente equipadas y equipos portátiles que nos permiten **impartir nuestros cursos donde nuestros clientes lo requieran**, con lo que nuestra red se torna internacional y ofrece programas de formación personalizados y a la carta.

Formación personalizada y práctica, presencial y online, según las necesidades de cada cliente.

Experiencia formativa del más alto nivel

La industria del motor se está desarrollando hoy en día más rápido que en cualquier otro momento de su historia y los sistemas y la tecnología al respecto son cada vez más complejos y exigentes. Por esta razón, estamos comprometidos con crear e impartir los **cursos más específicos y actualizados**, tanto presenciales como online.

Un gran grupo de profesionales especializados en el sector de la automoción se encarga de la formación de cada participante, **en función de sus requerimientos y necesidades personales**.

Lucas Academy ofrece experiencias de aprendizaje de la más alta calidad. Nuestros cursos han sido desarrollados por **instructores cualificados con amplia trayectoria en la industria del automóvil**. Su importante bagaje y su alta capacidad para compartir sus conocimientos de forma clara y estructurada aseguran una **excepcional experiencia formativa**.

Soporte técnico inmediato y profesional

El cliente y el taller pueden encontrarse con numerosos **problemas técnicos en su día a día** y, para solventarlos, no siempre cuentan con los conocimientos necesarios sobre cada uno de los sistemas de todos los coches del mercado.

Nosotros podemos ayudarles, aportándoles **asistencia** y proporcionándoles directamente **respuestas rápidas y certeras**.



FORMACIÓN TÉCNICA EN AUTOMOCIÓN



E-LEARNING



ASISTENCIA TÉCNICA



FORMACIÓN TÉCNICA EN ÚLTIMAS TECNOLOGÍAS DIÉSEL

PROGRAMA DE CURSOS

Nivel 1

ESPECIALISTA EN SISTEMAS DIÉSEL DE ESCAPE Y ANTIPOLUCIÓN

Sistemas Diésel de Escape y Antipolución

DES01	Diagnóstico de los Gases de Sistemas de Escape y Antipolución en Diésel
--------------	---

Una vez que se hayan completado el curso de formación “Sistemas Diésel de Escape y Antipolución”, se obtendrá el título de Especialista en Sistemas Diésel de Escape y Antipolución.



PROGRAMA DE CURSOS

Nivel 2

ESPECIALISTA EN SISTEMAS DE INYECCIÓN DIÉSEL

Inyección Diésel	
CRT01	Sistemas Common Rail: Bosch, Delphi, Siemens-VDO, Denso - Teoría
CRBIO1	Inyección Diésel Bosch Common Rail 1º Gen. (CP1) - Reparación
CRBIO2	Inyección Diésel Bosch Common Rail 2º Gen. (CP1H3, CP3) - Reparación
CRBIO3	Inyección Diésel Bosch Common Rail 3º Gen. (Bombas CP4 e inyectores piezoeléctricos) - Reparación
CRSIO1	Inyección Diésel Siemens-VDO Common Rail (SID 802) - Reparación
CRDPIO1	Inyección Diésel Delphi Common Rail (FP1, FP3) - Reparación
CRDSIO1	Inyección Diésel Denso Common Rail (HP2, HP3, HP4) - Reparación
UISB01	Sistemas UIS/UPS Bosch (turismos y vehículos industriales) - Reparación
UISDP01	Sistemas UIS Delphi (turismos y vehículos industriales) - Reparación
CHH01	Sistemas Hidráulicos Caterpillar HEUI C7/C9 - Reparación
CHH02	Sistemas Hidráulicos Caterpillar HEUI Navistar - Reparación
CRCP01	Sistemas Common Rail Caterpillar C6.6 – C6.4 / Perkins - Reparación
UISDT01	Sistemas Electrónicos UIS-EUI Detroit Diésel - Reparación
CCE01	Sistemas Electrónicos Celect Cummins - Reparación
Sistemas Diésel de Escape y Antipolución	
DES01	Diagnosís de los Gases de Sistemas de Escape y Antipolución en Diésel

Una vez que se hayan completado todos los cursos de formación relacionados con “Inyección Diésel” y “Sistemas Diésel de Escape y Antipolución”, se obtendrá el certificado de Especialista en Sistemas de Inyección Diésel.





E-LEARNING

Los profesionales de Lucas Academy ofrecen experiencias de aprendizaje de la más alta calidad y con el contenido más novedoso, reflejando no sólo dónde se encuentra hoy la industria de la automoción, sino dónde estará en el futuro.

Todos nuestros cursos e-learning han sido diseñados y desarrollados por instructores expertos con gran bagaje en la industria automotriz.

Su profunda experiencia en el ámbito real y práctico y su capacidad de compartir sus conocimientos en programas estructurados y actualizados aseguran una experiencia formativa fructífera y satisfactoria.

Contamos con plataformas y recursos de última generación para llevar a cabo correctamente nuestra completa formación online, con ayuda de vídeos, infografías 3D y material multimedia.

Lucas Academy puede brindar su formación e-Learning en todo el mundo, en cualquier lugar y en todo momento.

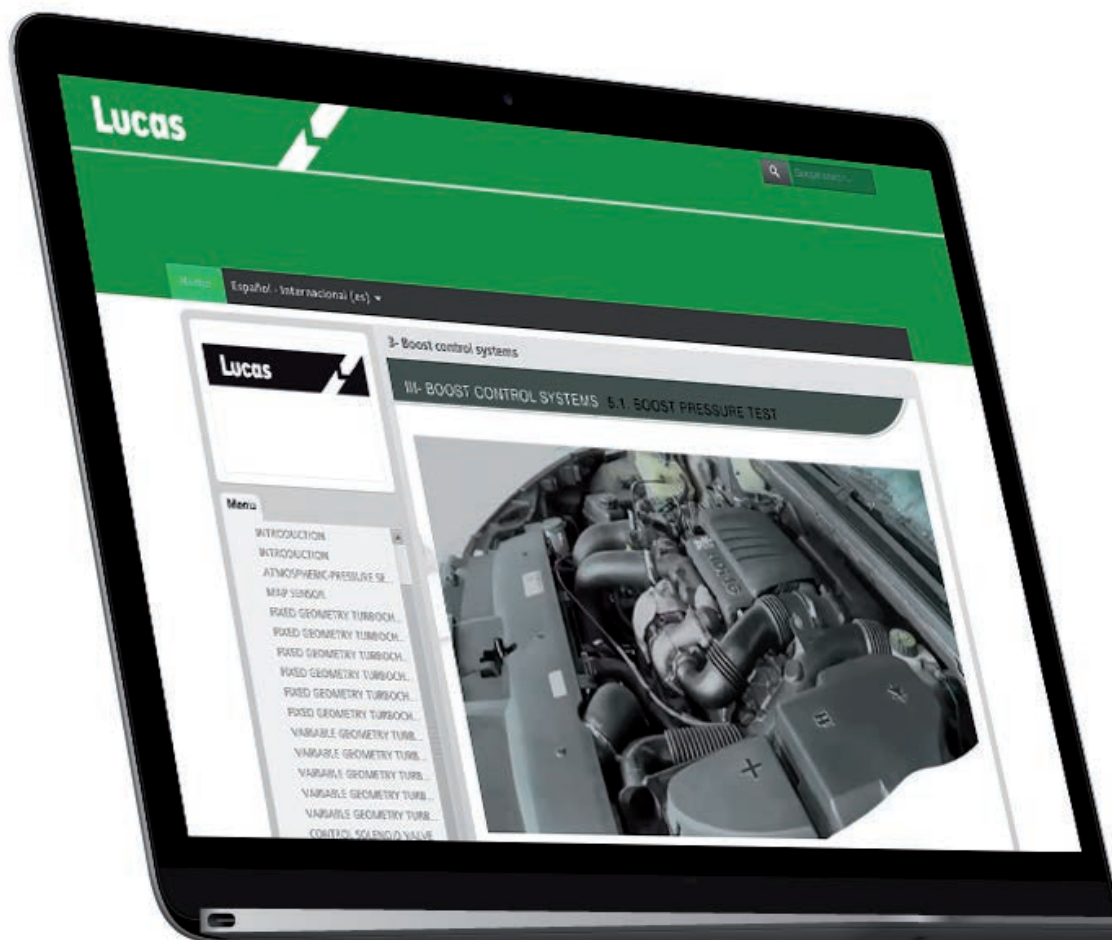

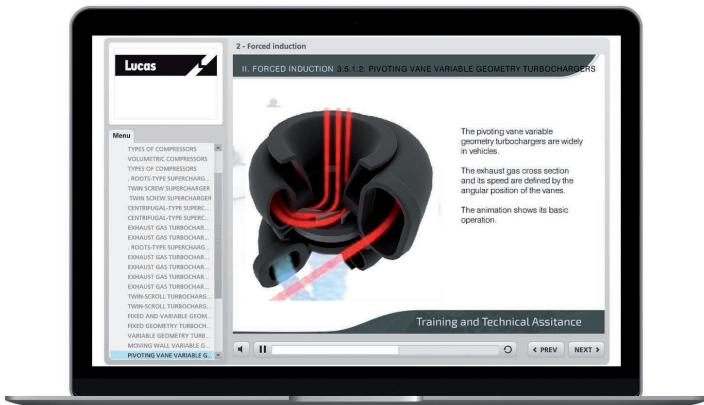

Videos multimedia y 3D

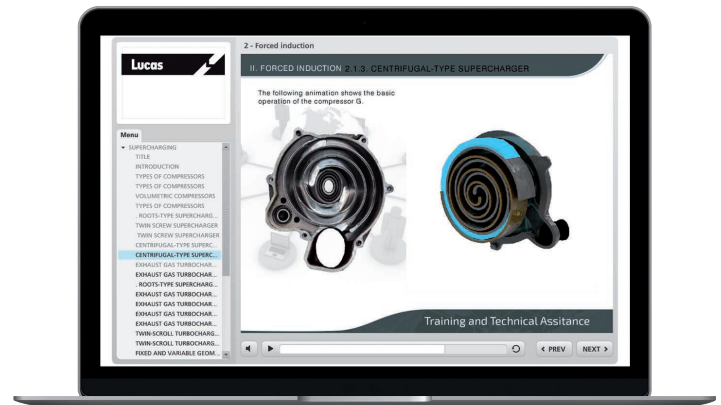

Explicaciones detalladas del funcionamiento de cada componente

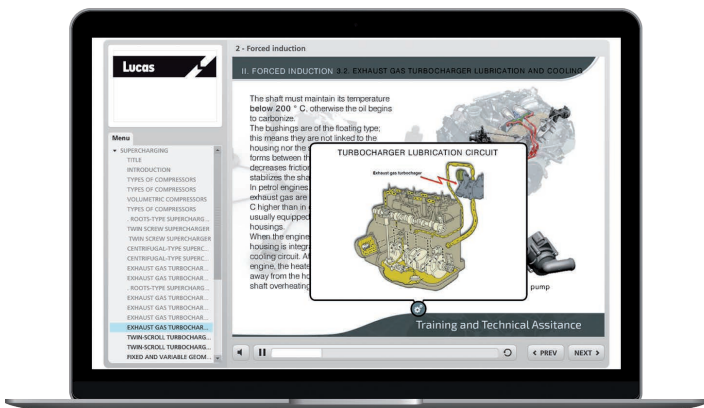

Imágenes de alta definición

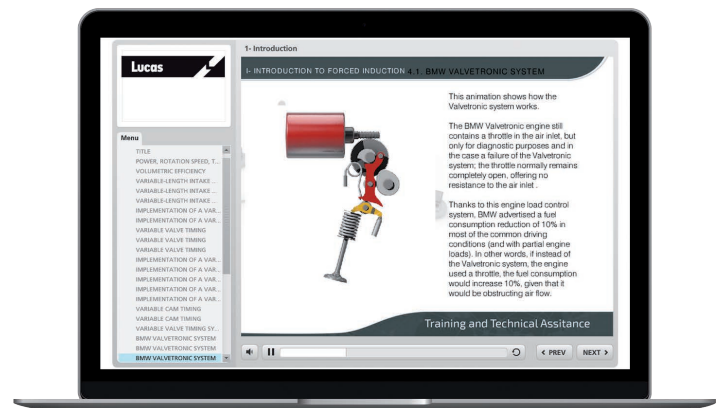

Gráficos en movimiento y efectos visuales

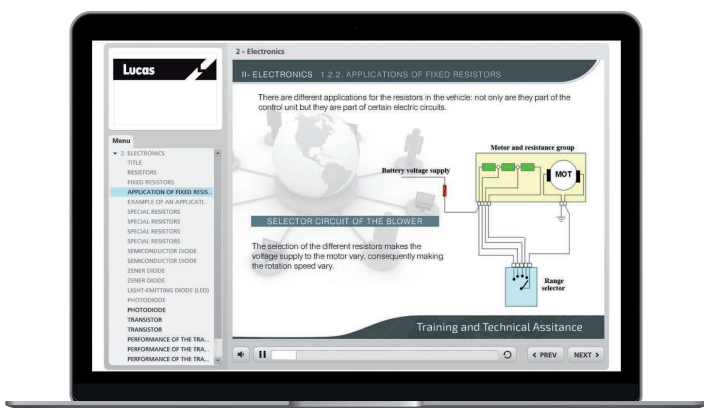

Esquemas interactivos

Contamos con la última tecnología, con el fin de ayudar a la formación online a través de videos e infografías 3D. Podemos acceder a estos contenidos desde cualquier lugar y en cualquier momento.

DBCRO1**Diagnóstico de Sistemas Common Rail de Bosch****OBJETIVOS**

Conocer en profundidad el sistema de inyección electrónica Common Rail de Bosch. Interpretar el funcionamiento de los sistemas con el fin de diagnosticar cualquier problema que pueda surgir, utilizando el multímetro, el osciloscopio y el manómetro.

Comparar el funcionamiento entre las diferentes generaciones de sistemas de inyección. Diferencias entre bombas, inyectores y componentes eléctricos. Averías más comunes entre los diferentes sistemas de inyección. Diagnóstico de los circuitos de alta y baja presión de combustible.

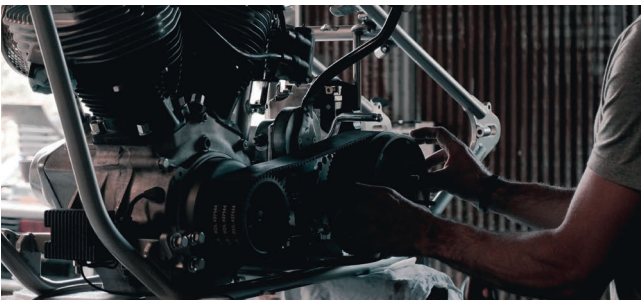

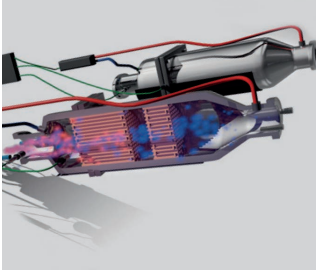
DMAS02**Diagnosis y Mantenimiento de los Sistemas Antipolución Diésel****OBJETIVOS**

Conocer los elementos que conforman los diversos sistemas de antipolución diésel y los procedimientos de diagnóstico, mantenimiento y reparación de los motores diésel.

Métodos de reducción de gases contaminantes. Diagnóstico de los fallos de elementos para la reducción de gases contaminantes antes de la cámara de combustión (EGR, control de mezcla, sonda Lambda, catalizadores, FAP, DPF, SCR). Comprobación de los puntos de desgaste y fallos comunes.





ASISTENCIA TÉCNICA

GESTIÓN DE SOPORTE TÉCNICO



El cliente y el taller pueden encontrarse con muchos problemas técnicos, pero no siempre cuentan con los conocimientos necesarios sobre cada uno de los sistemas de todos los coches del mercado. Nosotros podemos ayudarles, aportándoles esa información o proporcionándoles directamente una respuesta acerca de cómo resolver el problema que les pueda surgir.

Contactando por teléfono con nuestro Departamento de Asistencia Técnica, el proceso podría desarrollarse por dos vías:

SOLUCIÓN DE PROBLEMAS

Completo asesoramiento técnico para la resolución de incidencias.

BASE DE DATOS

Suministro de información técnica.



+450

llamadas entrantes contestadas todos los días



99%

de las cuestiones atendidas en la primera llamada



93%

de los problemas planteados solucionados



2.000

líneas de ayuda gestionadas



17

técnicos disponibles con más de 10 años de experiencia en el sector de la automoción

LÍNEA DE AYUDA

PROCESO DE GESTIÓN DE INCIDENCIAS TÉCNICAS

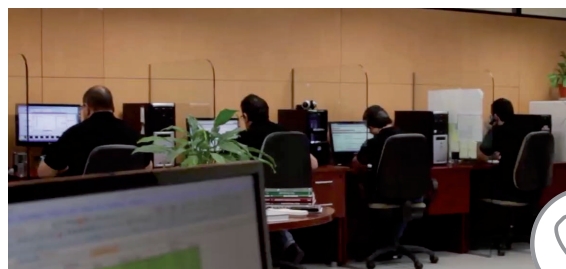

1. Problema técnico

El cliente llama a la línea de ayuda de asistencia técnica

2. Análisis de incidencia

Se recoge la información detallada para realizar el diagnóstico del problema

Solución de problemas



45.000

Incidentes resueltas



EXPERIENCIA

Técnicos expertos para talleres y concesionarios multimarca



RAPIDEZ

Soluciones ágiles

Database

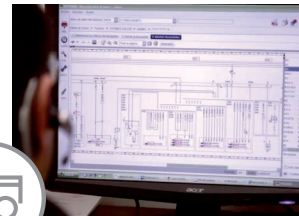

Procedimientos

- Montaje
- Desmontaje
- Servicio de reseteo
- Plan de mantenimiento
- Localización de componentes
- Boletines

Datos

- Esquemas
- Pares de apriete
- Tiempos de reparación

% Consultas técnicas

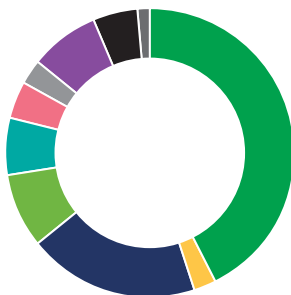

- 47,3% Sistemas de combustible
- 2,8% Sistemas de corriente alterna
- 21,3% Diagnóstico guiado
- 9,2% EOBD
- 7,1% Tiempos de reparación
- 4,5% Híbrido
- 3,2% GLP
- 8,7% Pares de apriete
- 5,3% Esquemas eléctricos
- 1,5% Reservas de combustible



E-mail



Teléfono

SOLUCIÓN DE PROBLEMAS

Estudio de caso

MERCEDES CLASE B 180 CDI

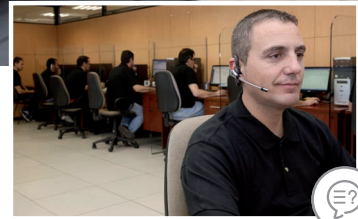
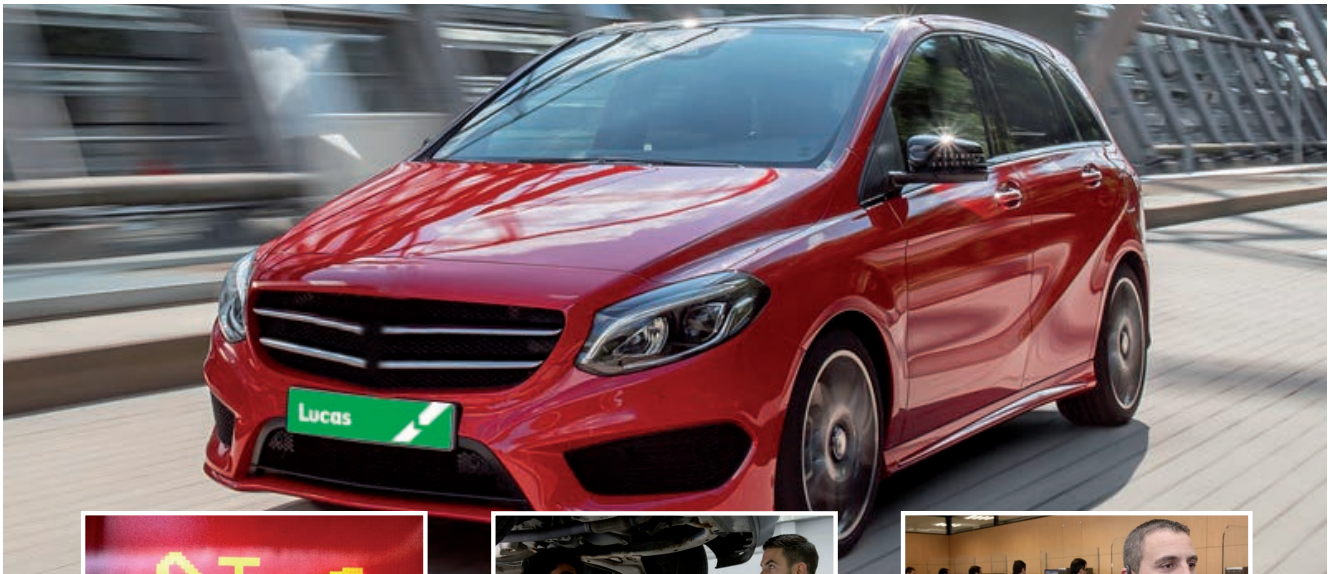

1. Problema

La luz de aviso del nivel de aceite/presión de aceite se enciende.

2. Taller

Se comprueba todo el sistema de lubricación (bomba de aceite y filtro) y todo está bien, pero el problema persiste.

3. Análisis técnico

Efectuamos un análisis y una recogida de información por parte de nuestra asistencia técnica.



SOLUCIÓN TÉCNICA

Comprobación del filtro de partículas para la correcta operación de regeneración, ya que no se está haciendo automáticamente y la cantidad de diésel usada para este propósito no se está quemando completamente, con lo que termina contaminándose el aceite del motor. Realización de una prueba en el sistema DPF y de una regeneración forzada. Se vuelven a comprobar los valores y ahora todo debería estar correcto.

Estudio de caso 2

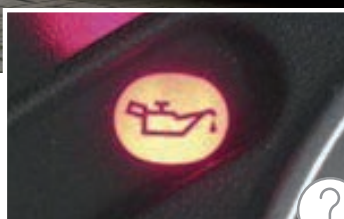
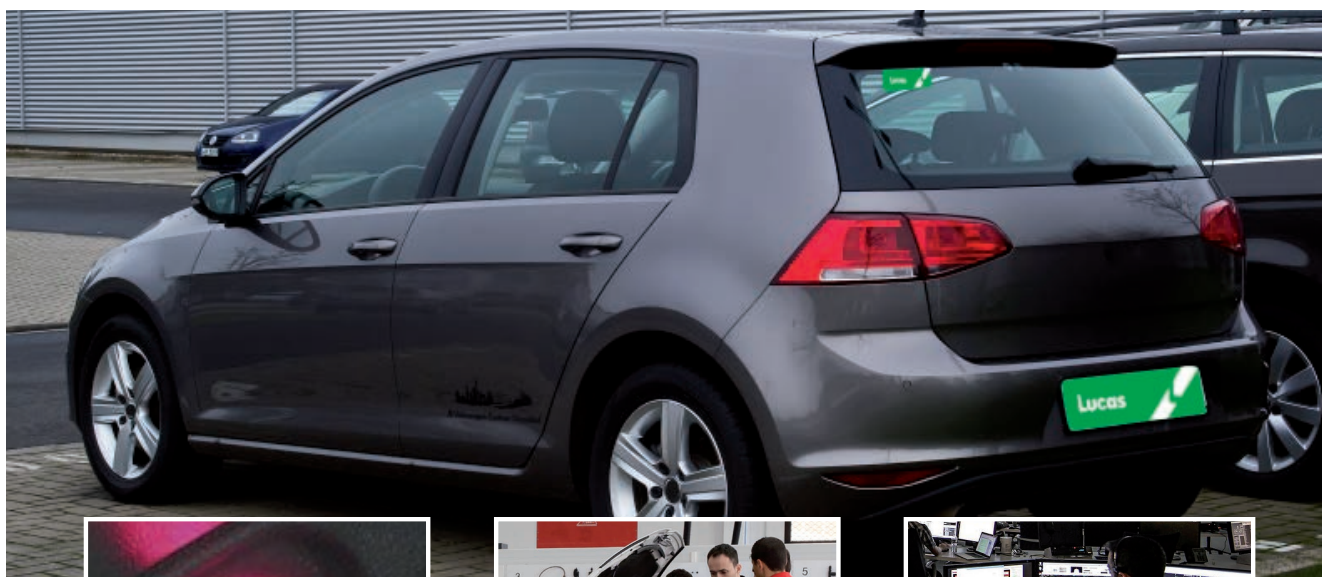
VOLKSWAGEN GOLF IV TDI 130**1. Problema**

La luz de aviso del aceite se ilumina cuando el motor está en marcha.

**2. Taller**

Se comprueba el nivel de aceite y todo está correcto.

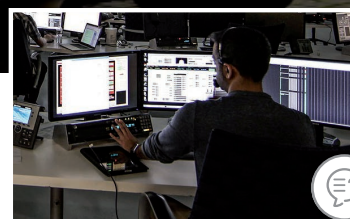
**3. Análisis técnico**

Efectuamos un análisis y una recogida de información por parte de nuestra asistencia técnica.

**SOLUCIÓN TÉCNICA**

Efectivamente, el nivel de aceite es correcto. Nuestra información técnica indica que el interruptor del capó es el causante del problema y que este elemento está normalmente en el lado derecho. Se solicita que se verifique la continuidad del interruptor y se descubre que la causa de este error es el interruptor.

BASE DE DATOS

Nuestra base de datos es una herramienta online, que nos permite un acceso ágil y sencillo a una amplia y completa gama de información técnica.

Cobertura completa

Datos proporcionados directamente por los propios fabricantes (el 80% de la información se obtiene de los fabricantes de vehículos).

Ahorro de tiempo

Ilustraciones interactivas de las localizaciones de los componentes, que nos permiten obtener la información accesible de forma rápida y fácil.

Recuerdo de las búsquedas recientes, para hacer fácil el paso de un trámite a otro y poder reiniciar el trabajo en el punto en el que se dejó.

Ahorro de tiempo de búsqueda, ya que se tiene acceso a toda la información técnica necesaria en una sola pantalla.

Mayor rendimiento para tu negocio

Diseñado como una ayuda para asistir a los profesionales en el flujo de trabajo de su taller, reduciendo así su tiempo de inactividad.

Menos tiempo empleado en búsquedas, lo que produce un aumento de la eficiencia.

Generación de listas de control y de presupuestos profesionales, asistencia a más vehículos y aumento del nivel de satisfacción del cliente.

Sección multimedia

Acceso a los diversos vídeos existentes sobre el producto, que muestran cómo funciona Autodata: desde el acceso a los mejores programas de revisión hasta el uso de imágenes interactivas para localizar la ubicación de cada componente.



29.000

modelos de vehículos en todo el mundo



+85.000

esquemas e ilustraciones



500.000

procedimientos paso a paso



CARACTERÍSTICAS PRINCIPALES

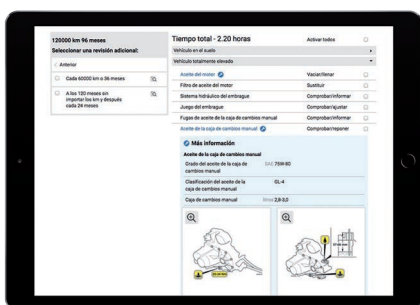

Guías de revisión con datos incorporados:

Todos los datos técnicos e ilustraciones se incorporan directamente para ahorrar tiempo.



Páginas interactivas con la localización de todos los componentes:

Búsqueda de componentes, visionado de imágenes y acceso rápido y fácil a la información.

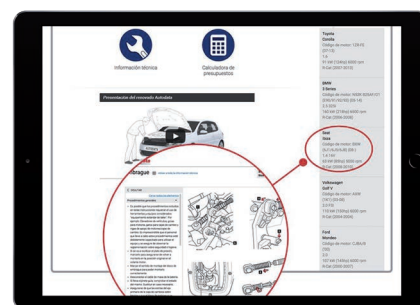

Panel de actividad reciente:

Cambio sencillo entre diferentes coches para mantener un eficiente flujo de trabajo.

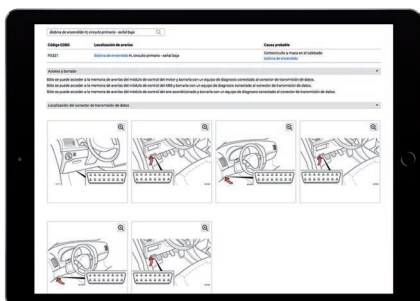

Busqueda de códigos defectuosos:

Búsqueda por código o por nombre del componente para localizar al instante la información y la solución.

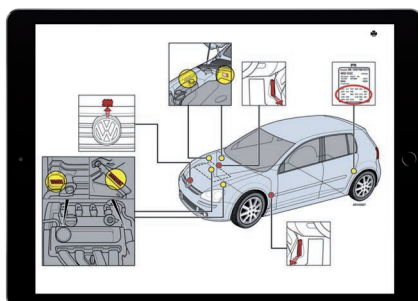

Ilustraciones de los componentes:

Autodata dispone de una nueva oferta de imágenes, más detallada e informativa y con ubicaciones e ilustraciones específicas de los componentes.

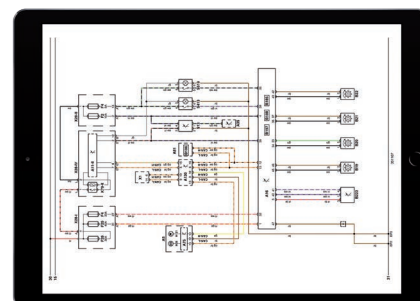

Esquemas de cableado:

Esquemas de cableado detallados, que muestran el detalle de cada circuito.

BASE DE DATOS

INFORMACIÓN TÉCNICA

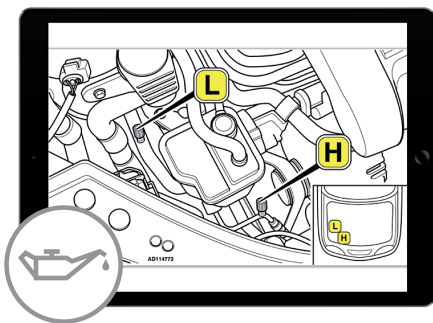

Revisión

- ▶ Ilustraciones de programas
- ▶ Revisión
- ▶ Indicador de intervalos
- ▶ Revisión de frenos
- ▶ Mantenimiento de aire acondicionado

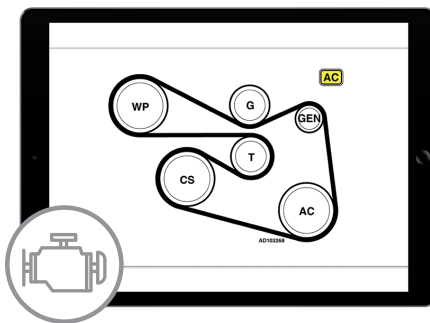

Transmisión

- ▶ Gestión del motor
- ▶ Árbol de levas
- ▶ Correas auxiliares
- ▶ Embragues

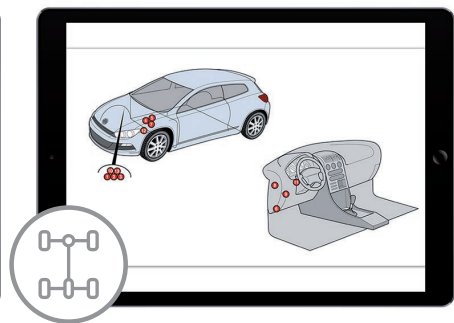

Chasis

- ▶ Sistema antibloqueo
- ▶ Alineación de las ruedas
- ▶ Sistema de supervisión de la presión de las ruedas

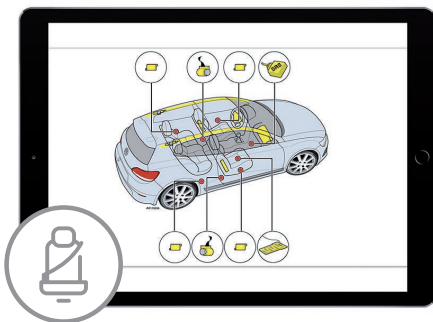

Habitáculo del pasajero

- ▶ Airbags
- ▶ Aire acondicionado

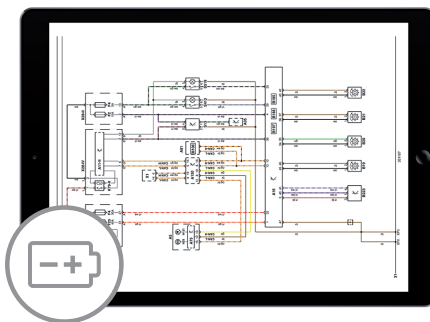

Esquemas de conexiones eléctricas

- ▶ Desconexión y conexión de baterías
- ▶ Esquemas eléctricos
- ▶ Códigos de error
- ▶ Ubicación de componentes eléctricos

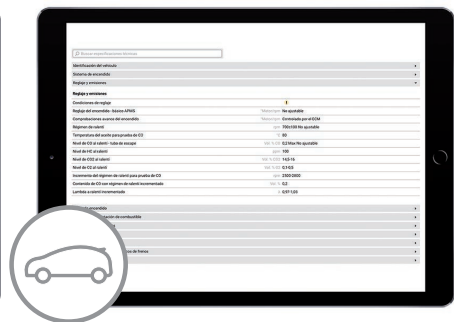

Información general

- ▶ Especificaciones técnicas
- ▶ Tiempos de reparación
- ▶ Información de reparación
- ▶ Ubicación del número de bastidor
- ▶ Símbolos de advertencia

EUROPE

UK - Unit 8 Mainstream Way - 47 Mainstream Way
B7 4SN - Saltley - Birmingham

SPAIN - Pol. Ind. Morea Sur, 59 - 31191 Beriain - Navarre

ITALY - Via F. Filzi, 15 - 20032 Cormano - Milan

NORTH AMERICA

USA - Southfield Town Center - 1000 Town Center - 7th floor
48075 Southfield - Detroit - Michigan

CENTRAL AMERICA

PANAMA - Boulevard Costa del Este
Financial Park Tower - Planta 20 - Costa del Este - Panama City

SOUTH AMERICA

BRAZIL - E-Tower - 35th floor - Funchal, 418 - Vila Olimpia
04551-060 - São Paulo - SP